



PATIENTENTRANSPORTLIEGE
VARIABLE HÖHE
IN HOOGTE VERSTELBARE
BRANCARD



Elineo



Elineo

Wendig, verstelbaar, sicher, von leichter Handhabung und mit einem optimalen Komfort für Ihre Patienten bietet ELINEO, die neue Patiententransportliege, die wesentlichen Funktionen, die Sie wirklich brauchen.

ELINEO, de nieuwe transportbrancard, is gemakkelijk te hanteren, goed verstelbaar, veilig wendbaar, comfortabel, en beschikt daarmee over de belangrijkste functies die u werkelijk nodig heeft.

KOMFORT / COMFORT

- Sehr wendig: stark vereinfachtes Schieben
- Einfaches und sicheres Einsetzen der Seitengitter
- In der Standardversion Schiebegriffe verfügbar für die Kopf- und Fußseite
- Liegefläche in 4 Abmessungen und 2 Matratzendicken (je nach Version) verfügbar
- 5. Rad der neuesten Generation für eine bessere Haftung und Effizienz (auf Wunsch)
- Mit Bed Mover* kompatibel
- Zeer wendbaar: eenvoudig te verplaatsen
- Makkelijk en veilig gebruik van de onrusthekken
- Standaard duwbeugels over gehele breedte aan hoofdeinde en voeteneinde
 - 4 verschillende matras afmetingen, elk in 2 verschillende diktes (afhankelijk van het model)
 - 5^e wiel van de nieuwste generatie voor verhoogde stabiliteit en controle (optie)
 - Te combineren met bed mover*

ZUGÄNGLICHKEIT TOEGANKELIJKHEID

- Höhenverstellbar von 57 bis 90 cm*
- Höhenverstellung auf den 2 Seiten der Liege einfach zu bedienen
- Großer Stauraum unter der Liegefläche (als Zubehör)
- Hoogte verstelbaar van 57 tot 90 cm*
- Eenvoudig te bedienen hoogteverstelling aan weerszijden van de brancard
- Groot opbergvak onder het ligvlak (accessoire)

** Höhe ohne Matratze / Hoogte zonder matras



Gezeigtes Modell mit Optionen/Zubehör
Model weergegeven met opties/accessoires

SICHERHEIT / VEILIGHEID

- Belastbarkeit bis 250 kg
- Trendelenburg/Anti-Trendelenburg durch zweiseitige Bedienelemente erreichbar
- Zentralbremssystem an allen 4 Ecken der Liege
- Senkrechte Stangen der Seitengitter komplett aus Edelstahl
- Seitengitter mit Kinderschutz kombinierbar (auf Wunsch)
- Maximum gewicht 250 kg
- Anti-Trendelenburg / Trendelenburg standen via de bediening aan de zijanten
 - Centraal remsysteem op alle 4 de hoeken bedienbaar
 - Onrusthekken van roestvrij staal
 - Te combineren met kinderbeveiliging (accessoire)

HYGIENE / HYGIENE

- Matratze abnehmbar, geschweisst und antiallergisch
- Einfache Struktur ohne Unebenheiten und einfach zu reinigen
- Schutzgehäuse abnehmbar und ohne Werkzeug einfach demontierbar (als Zubehör)
- Seitengitter komplett aus Edelstahl (gefertigt)
- Matras afneembaar, waterdicht en anti allergen
- Eenvoudige zachte structuur die gemakkelijk te reinigen is
 - Afneembaar opbergvak dat gemakkelijk en zonder gereedschap kan worden gedemonteerd (accessoire)
 - Onrusthekken van roestvrij staal



Tief Lagerung
Lage positie



Transport
Transport



Anti-Trendelenburg
Anti-Trendelenburg



Trendelenburg
Trendelenburg



Hoch Lagerung
Hoge positie

STANDARDAUSFÜHRUNG

Höhenverstellbar von 57 bis 90 cm (ohne Matratze)
Trendelenburg/Anti-Trendelenburg durch zweiseitige Bedienelemente einstellbar
Stahlgestell mit hellgrauer Epoxidbeschichtung
Feste Ebene aus röntgendurchlässigem Kunstharz, mit C-Arm kombinierbar
4 Räder ø 200 mm mit Zentralbremsssystem, davon 2 ausrichtbar auf Kopfseite (Bedienelemente an den 4 Ecken)
Rückenlehne mit doppelter Gasfeder verstellbar
4 seitliche Stoßdämpfer + seitliche Schutzstreifen
4 Halter für Zubehör
Seitengitter unter der Liegefläche einklappbar
Schiebegriffe

Zulässig bis max. Patienten-Körpergewicht von 250 kg
Wird ohne Matratze geliefert

STANDAARD EIGENSCHAPPEN

Hoogte verstelbaar van 57 tot 90 cm (zonder matras)
Anti-Trendelenburg / Trendelenburg standen via de bediening aan de zijkanen
Stalen frame met grijze epoxy coating
Röntgen doorlatend ligvlak, bruikbaar met C-boog
4 zwenkwielen ø 200 mm met centraal remsysteem, waarvan 2 loodswielen aan de hoofdzijde (bedienbaar op alle 4 de hoeken)
Rugleuning instelbaar met dubbele gasveer
4 hoek bumpers + stootrubbers aan de zijkanen
4 accessoirehouders
Onrusthekken inklapbaar tot onder het ligvlak
Standaard duwbeugels over gehele breedte aan hoofdeinde en voeteneinde
Maximum toegestane patiëntgewicht 250 kg
Wordt standaard zonder matras geleverd, gewenste matras los meebestellen

Modelle Modellen	Länge 190 cm	Lengte 205 cm	Länge 205 cm	Lengte 205 cm	Breite 66 cm	Breedte 66 cm	Breite 75 cm	Breedte 75 cm
15245-10M	●				●			
15245-10L	●						●	
15745-10M		●			●			
15745-10L		●					●	

Optionen / Opties*

* Bitte unbedingt bei Bestellung vermerken, Montage ab Werk / Te bestellen bij oorspronkelijke opdracht, montage in fabriek



5. ausrichtbares Rad
5de loodswiel



1 Satz mit 2 antistatischen Rädern
1 set van 2 antistatische wielen



Rollen «Roll+»
Wielen «Roll+»



Einklappbarer
teleskop-infusionsständer
2 haken
Stang infuusstandaard
telescopisch opvouwbaar
2 haken



Einklappbare Griffe
auf Kopfseite
Inklapbare handgrepen
hoofdzijde



Einklappbare Griffe auf
Fußseite (nicht kombinierbar
mit Dokumentenhalterung)
Inklapbare handgrepen
voetzijde (niet te combineren
met de patiënt dossierhouder)

Zubehör Accessoires

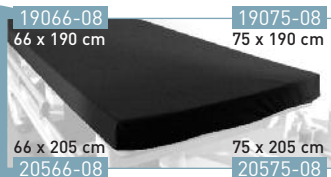

Matratzendicke / Matrasdikte
8 cm

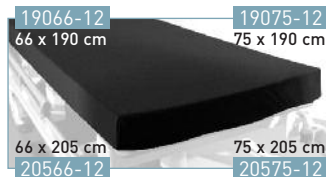

Matratzendicke / Matrasdikte
12 cm



Transportmatratze 50 mm,
blauer PVC-Bezug
Transfermatras 50 mm,
blauwe PVC hoes



Matrazenhalter
Bevestigingspennen
voor matras

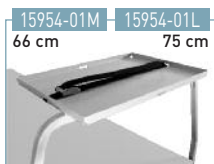

Auflagebrett
für Monitor
Tray / werkblad
voor monitor



Verstellbarer
Papierrollenhalter
Verstelbare papierrolhouder
(350-750 mm)

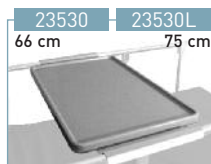

Esstablett
Maaltijdblad



Zwei
Kinderschutzvorrichtungen
für die Seitengitter
Set kinderbeveiliging
voor onrusthekken

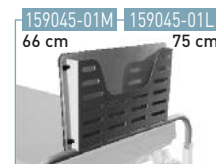

Dokumentenhalterung
(nicht kombinierbar mit
einklappbaren Griffen auf
Fußseite Ref. 15956-01)
Patiënt dossierhouder
(niet te combineren met de
inklappbare duwbeugels aan
voetenzijde 15956-01)

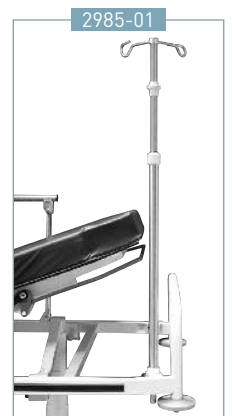

Infusionsständer,
selbstverriegelnd, 2 Haken
Infuushouder 1-hand
hoogte met 2 haken



Gehäuse
Sauerstoffflaschenhalter
abnehmbar (Maße D, E, F)
Afneembaar opbergvak
en zuurstoffleshouder
(afm. D, E, F)

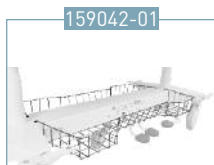

Seitlicher Ablagekorb
aus edelstahl (L oder R)
Opbergkorf lateraal
uit inox (L of R)



Halter für Sauerstoffflasche
B2 senkrecht
Zuurstoffleshouder
B2 verticaal



Halter für Sauerstoffflasche
B5 senkrecht (opklappbare
handvatten)
Zuurstoffleshouder B5
verticaal (Nicht geeignet
für einklappbare Griffe)

Matratzenfarbe feuerbeständig M1

- antibakteriell

Matraskleur M1 brandveilig

- Bacteriewerend

Verschweißte
Matratze
Naadloos matras

SCHWARZ / SWART



15245-10M
+ 19066-08

Netto-Gew.
Netto gewicht
99 kg*

Brutto-Gew.
Bruto gewicht
147 kg*

Volumen
Volume
1,45 m³

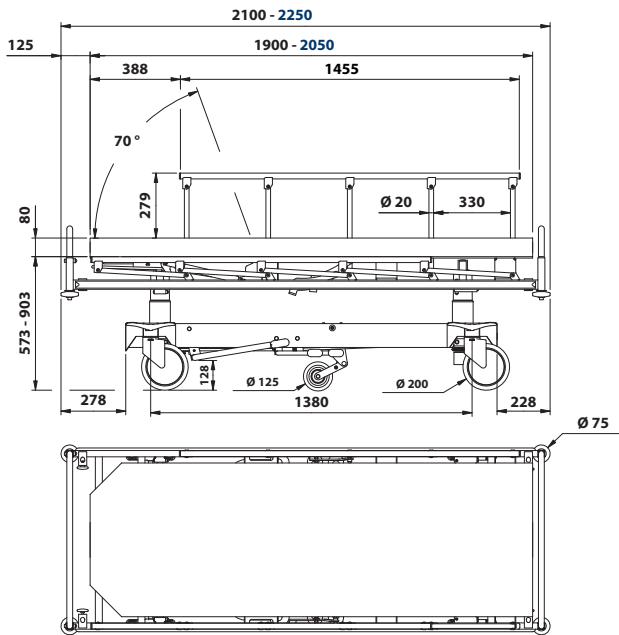

Breite 66 cm
Breedte 66 cm

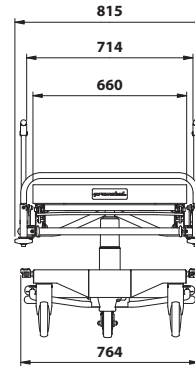

Breite 75 cm
Breedte 75 cm

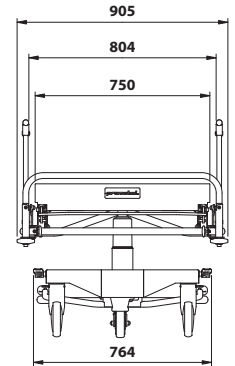

Trendelenburg / Anti-Trendelenburg: 14°
Trendelenburg / reverse trendelenburg: 14°

AH-09/13

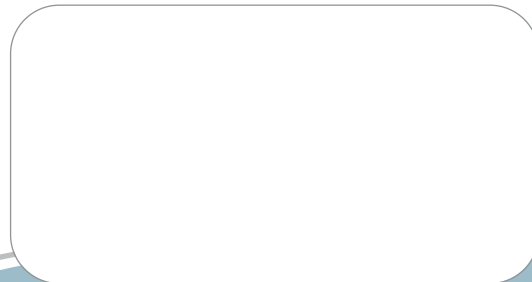

Midmark Europe SAS
22, rue de Saint-Denis - 53500 Ernée
www.promotal.com



Geslacht / Concept: communication - 02 43 00 45 85 - In onze constante zoektocht naar verbetering van onze materialen behouden wij het recht om zonder voorafgaande verwijting wijzigingen aan te brengen